

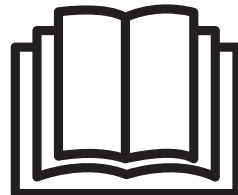

**GUIDE DE L'UTILISATEUR
OWNER'S MANUAL
MANUAL DEL USUARIO
MANUAL DO UTILIZADOR
ANWENDER - HANDBUCH
GEBRUIKERSHANDBOEK
MANUALE PER L'USO
РУКОВОДСТВО ПОЛЬЗОВАТЕЛЯ**

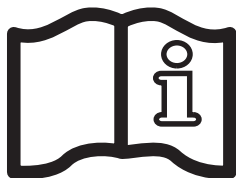

РОБОТИЗИРОВАННЫЙ ПЫЛЕСОС РУКОВОДСТВО ПОЛЬЗОВАТЕЛЯ



RC34 Серии

**ПРАВИЛА ТЕХНИКИ БЕЗОПАСНОСТИ
СОХРАНИТЕ ЭТУ ПАМЯТКУ**

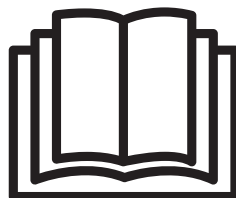
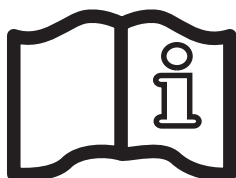

РУКОВОДСТВО ПОЛЬЗОВАТЕЛЯ

Поздравляем Вас с приобретением автоматического подводного пылесоса с мультипроцессорным управлением для очистки бассейнов! Настоящее «Руководство» содержит важные сведения по эксплуатации и техническому обслуживанию Вашего пылесоса. Рекомендуем сохранить настоящее «Руководство» для последующего использования. С техническими вопросами Вы можете обратиться в компанию Hayward по телефону +33 474 465 962.

**ЧТОБЫ ЗАРЕГИСТРИРОВАТЬ ПЫЛЕСОС В НАШЕЙ БАЗЕ ДАННЫХ, ПЕРЕЙДИТЕ ПО ССЫЛКЕ:
www.hayward.fr (раздел Services)**



Для записей

Для собственного удобства укажите следующую информацию:

- 1) Дата приобретения _____
- 2) Полное имя _____
- 3) Адрес _____
- 4) Почтовый индекс _____
- 5) Адрес электронной почты _____
- 6) Номер детали _____ Серийный номер _____
- 7) Продавец бассейна _____
- 8) Адрес _____
- 9) Почтовый индекс _____ Страна _____

Примечание



Пылесос не применяется для очистки бассейна при весеннем запуске. В случаях, когда в бассейне скапливается избыточное количество мусора, следует произвести предварительную чистку для приведения бассейна в «рабочее эксплуатационное» состояние.

Соблюдайте все основные правила техники безопасности, включая нижеследующие. Несоблюдение инструкций может привести к тяжелым травмам и/или летальному исходу.

 Это предупреждающий символ. Встретив такое обозначение на оборудовании или в настоящем руководстве, обратите внимание на одно из следующих сигнальных слов, предупреждающих о возможных телесных повреждениях.

 **«ВНИМАНИЕ»** – Это слово предупреждает об опасных факторах, которые могут привести к тяжелым телесным повреждениям, смерти или значительному материальному ущербу. Игнорирование этой надписи может стать причиной возникновения факторов риска

 **«ОСТОРОЖНО»** – Это слово предупреждает об опасных факторах, которые приводят или могут привести к легким телесным повреждениям или повреждениям средней тяжести, и/или к материальному ущербу. Игнорирование этой надписи может стать причиной возникновения факторов риска. Она также сообщает потребителю о непрогнозируемых и небезопасных действиях.

Значок «ПРИМЕЧАНИЕ» указывает на важные рекомендации, не касающиеся опасных факторов.



 **ВНИМАНИЕ** – Прочтите и соблюдайте все рекомендации из этой инструкции пользователя, а также рекомендации, указанные на оборудовании. Несоблюдение инструкций может стать причиной серьезных травм и/или смерти.

 **ВНИМАНИЕ** – Этот документ выдается владельцу бассейна и должен храниться в надежном месте.

 **ВНИМАНИЕ** – Использование, чистка, обслуживание устройства детьми старше восьми лет или лицами, не обладающими достаточными знаниями и опытом, лицами с ограниченными физическими, сенсорными или умственными способностями возможно только после соответствующего инструктажа и под надлежащим присмотром взрослого ответственного человека, чтобы обеспечить безопасную эксплуатацию устройства, а также понимание и избежание опасностей, связанных с его эксплуатацией.

 **ВНИМАНИЕ** – Во избежание получения травм дети не должны использовать этот пылесос или взбираться на него. Внимательно следите за детьми все время.

 **ВНИМАНИЕ** – HAYWARD гарантирует качество, рабочие характеристики и безопасность своей продукции только при ее использовании с оригинальными деталями «Hayward». Использование деталей иного производства полностью отменяет гарантию.

 **ОСТОРОЖНО** – Регулярно осматривайте пылесос и кабели; не пользуйтесь пылесосом, если он неисправен или имеет видимые шероховатости и зазубрины на краях, поскольку это может привести к повреждению бассейна.

 **ВНИМАНИЕ** – Запрещается использовать пылесос, если в бассейне находятся люди.



 **ВНИМАНИЕ** – Перед установкой настоящего изделия внимательно прочтите и строго соблюдайте все прилагаемые к нему предупредительные инструкции и надписи. Несоблюдение этих мер безопасности и предупредительных инструкций может привести к тяжелым травмам, смерти или повреждению имущества.

 **ОСТОРОЖНО** – Изнашивание, обесцвечивание и осыпание отделки стенок бассейна по прошествии некоторого времени могут быть следствием одной или нескольких причин, а именно: старения, ненадлежащего химического состава воды, неправильной установки, а также других факторов. Настоящим Покупатель отказывается от любых и всех претензий, равно как и освобождает Производителя от любых и всех претензий в отношении повреждения отделочного слоя штукатурки или виниловой облицовки бассейна Покупателя, которые могут возникнуть после использования и/или эксплуатации пылесоса. Ни при каких обстоятельствах Производитель не несет ответственности за любые убытки, урон или повреждения, будь они прямые, косвенные или случайные, происходящие из применения либо невозможности применения пылесоса в бассейне Покупателя. Hayward гарантирует качество, рабочие характеристики и безопасность своей продукции только при ее использовании с оригинальными деталями «Hayward». Использование деталей иного производства полностью отменяет гарантию.



ВНИМАНИЕ: Опасность поражения электрическим током. Несоблюдение инструкций может стать причиной серьезных травм или смерти. ДЛЯ ИСПОЛЬЗОВАНИЯ В ДОМАШНИХ БАССЕЙНАХ

ИНФОРМАЦИЯ ДЛЯ ПОТРЕБИТЕЛЯ И МЕРЫ БЕЗОПАСНОСТИ

 ОПАСНОСТЬ	<p>Риск получения электрического удара или смертельной электрической травмы Электропитание данного устройства должно обеспечиваться с соблюдением всех местных нормативов, распоряжений и постановлений (см. стр. 20). Ненадлежащая установка электрических компонентов влечет за собой опасность поражения электрическим током, что может привести к смерти или тяжелым травмам купающихся или обслуживающего персонала, а также к повреждению имуществу.</p>
 ВНИМАНИЕ	<p>Запрещается играть с пылесосом или кабелем и прикасаться к ним телом. При это можно прищемить волосы или части тела и получить рваные раны. Купальщики могут запутаться в кабеле и вследствие этого утонуть.</p>
 ОСТОРОЖНО	<p>Перед установкой пылесоса уясните для себя его возможности. Пылесос не предназначен для автоматической чистки ступенек или работы под обогревающим покрывалом для бассейнов. Он также не рассчитан на первоначальную расчистку места под новый бассейн.</p>
 ВНИМАНИЕ	<p>Запрещается входить в бассейн, когда пылесос работает или просто находится в бассейне.</p>

ЭКСПЛУАТАЦИЯ ПЫЛЕСОСА

 ВНИМАНИЕ	<p>На электрической розетке для обеспечения ее сохранности и предотвращения риска поражения электрическим током следует установить устройство дифференциальной защиты на 30 мА. Несоблюдение этих требований влечет за собой опасность поражения электрическим током, что может привести к смерти или получению тяжелых травм купающимися или обслуживающим персоналом, а также причинить повреждения имуществу.</p>
 ОСТОРОЖНО	<p>ЗАПРЕЩАЕТСЯ переводить выключатель пылесоса в положение «ВКЛ.» («ON»), если он не погружен в воду. Эксплуатация пылесоса на воздухе может привести к серьезной его поломке и аннулированию гарантии. Не забудьте перевести выключатель в положение «ВЫКЛ.» («OFF») и отсоединить шнур питания от розетки, прежде чем вынимать пылесос из бассейна.</p>
 ВНИМАНИЕ	<p>Настоятельно рекомендуем обеспечить безопасное расстояние между блоком питания и бассейном в соответствии с положениями действующих стандартов по монтажу и установке (минимум 3,5 м).</p>
 ВНИМАНИЕ	<p>Не используйте удлинитель для подключения устройства к электросети.</p>
 ОСТОРОЖНО	<p>Поверхность радиатора блока электропитания может быть горячей.</p> 

Блок питания должен находиться в затененном месте.

Блок питания оснащен системой автоматического отключения для предотвращения перегрева при работе под прямыми солнечными лучами.

Внимание: используйте только оригинальный блок питания!

ПРАВИЛА ТЕХНИКИ БЕЗОПАСНОСТИ

При разработке и изготовлении данного роботизированного пылесоса для плавательных бассейнов особое внимание уделялось именно проблемам безопасности. Мы рекомендуем Вам принять нижеследующие меры предосторожности в качестве стандарта безопасности для своего бассейна:

СОХРАНИТЕ ЭТУ ПАМЯТКУ

1. **⚠ ВНИМАНИЕ – ВО ИЗБЕЖАНИЕ ПОЛУЧЕНИЯ ТРАВМ НЕ ПОЗВОЛЯЙТЕ ДЕТЯМ РАБОТАТЬ С ДАННЫМ ПЫЛЕСОСОМ БЕЗ ПОСТОЯННОГО НАДЗОРА СО СТОРОНЫ ВЗРОСЛЫХ.**
2. ВСЕГДА ПОЛНОСТЬЮ ВЫНИМАЙТЕ ПЫЛЕСОС ИЗ БАССЕЙНА, ПРЕЖДЕ ЧЕМ ВХОДИТЬ В БАССЕЙН. НИКОГДА НЕ НАХОДИТЕСЬ В БАССЕЙНЕ, ЕСЛИ В НЕМ РАБОТАЕТ ПЫЛЕСОС.
3. ВСЕГДА ОПУСКАЙТЕ ПЫЛЕСОС В ВОДУ, ПРЕЖДЕ ЧЕМ ВКЛЮЧИТЬ ЕГО В ЭЛЕКТРИЧЕСКУЮ РОЗЕТКУ, ОСНАЩЕННУЮ УСТРОЙСТВОМ ЗАЩИТЫ ОТ ТОКОВ ЗАМЫКАНИЯ НА ЗЕМЛЮ (RCD).
4. РАЗРЕШАЕТСЯ ВКЛЮЧАТЬ ПЫЛЕСОС ТОЛЬКО В ЗАКРЫТУЮ РОЗЕТКУ НА 230 В \sim С ЗАЩИТОЙ ОТ КОРОТКОГО ЗАМЫКАНИЯ. УСТАНОВИТЕ ДИФФЕРЕНЦИАЛЬНОЕ ЗАЩИТНОЕ УСТРОЙСТВО НА 30 мА ВО ИЗБЕЖАНИЕ ПОРАЖЕНИЯ ЛЮДЕЙ ЭЛЕКТРИЧЕСКИМ ТОКОМ ВСЛЕДСТВИЕ ВОЗМОЖНОГО НАРУШЕНИЯ ЭЛЕКТРИЧЕСКОЙ ИЗОЛЯЦИИ.
5. ЗАПРЕЩАЕТСЯ ИСПОЛЬЗОВАТЬ УДЛИНИТЕЛЬ. ЭТО МОЖЕТ ПОСТАВИТЬ ПОД УГРОЗУ ВАШУ БЕЗОПАСНОСТЬ И/ИЛИ ПОВРЕДИТЬ ПЫЛЕСОС.
6. НЕ ПРИКАСАЙТЕСЬ К ПЫЛЕСОСУ, КОГДА ОН ВКЛЮЧЕН В ЭЛЕКТРИЧЕСКУЮ РОЗЕТКУ.
7. СЛЕДИТЕ ЗА ТЕМ, ЧТОБЫ ШТЕПСЕЛЬ НЕ ПОПАЛ В ВОДУ.
8. ЗАПРЕЩАЕТСЯ ЭКСПЛУАТИРОВАТЬ ПЫЛЕСОС НА ВОЗДУХЕ. ЭТО ПРИВЕДЕТ К ПОВРЕЖДЕНИЮ УПЛОТНЕНИЯ ДВИГАТЕЛЯ И АННУЛИРОВАНИЮ ГАРАНТИИ.
9. НЕ ВЫТАСКИВАЙТЕ ПЫЛЕСОС ИЗ БАССЕЙНА ПО СТЕНКЕ. ЭТО МОЖЕТ ПРИВЕСТИ К ПОВРЕЖДЕНИЮ ПЫЛЕСОСА И/ИЛИ СТЕНКИ БАССЕЙНА.
10. **НЕ ЗАРЫВАЙТЕ ШНУР В ЗЕМЛЮ. НЕ ИСПОЛЬЗУЙТЕ ПЫЛЕСОС С ПОВРЕЖДЕННЫМ ШНУРОМ. ПОВРЕЖДЕННЫЙ ШНУР НЕОБХОДИМО СРАЗУ ЖЕ ЗАМЕНИТЬ.**
11. **ЕСЛИ ШНУР ПИТАНИЯ ПОВРЕЖДЕН, ТО ВО ИЗБЕЖАНИЕ ПОРАЖЕНИЯ ЭЛЕКТРИЧЕСКИМ ТОКОМ ОСУЩЕСТВЛЯТЬ ЕГО ЗАМЕНУ ДОЛЖЕН ТОЛЬКО ПРОИЗВОДИТЕЛЬ, СЕРВИСНЫЙ АГЕНТ ИЛИ СПЕЦИАЛЬНО ОБУЧЕННЫЙ ТЕХНИК.**
12. Чтобы продлить срок службы пылесоса, вынимайте его из бассейна и храните в затененном месте, когда он не используется.
13. Используйте продукт м над уровнем моря менее 2000.
14. Возможна протечка жидкости из-за вытекания смазки.

Несмотря на то, что мы стремились сделать работу с пылесосом как можно более безопасной, рекомендуем Вам все-таки соблюдать разумные меры предосторожности при обращении с ним. Не забывайте также регулярно осматривать шнур электропитания для выявления возможных повреждений или следов износа, как и в случае с обычной бытовой электротехникой. После использования достаньте устройство из бассейна, промойте его чистой водой и устранили перекручивание шнура. Храните пылесос и блок питания в затененном месте.



⚠ ВНИМАНИЕ – ПРОЧТИТЕ СЛЕДУЮЩИЕ ПОЛЕЗНЫЕ СОВЕТЫ, ПРЕЖДЕ ЧЕМ НАЧИНАТЬ ЭКСПЛУАТАЦИЮ СВОЕГО ПЫЛЕСОСА!

Уважаемый пользователь пылесоса-уборщика Hayward:

Благодарим Вас за то, что Вы остановили свой выбор на пылесосе Hayward. Для обеспечения наиболее оптимальной его работы просим Вас соблюдать следующие указания:

1. Блок питания адаптирован к работе вне помещения. Следует хранить его в защищенном от прямого солнца затененном месте. Запрещается подвергать его воздействию окружающей температуры выше 40°C.
2. Фильтрующие картриджи пылесоса следует тщательно очищать после каждого использования или с частотой, необходимой для его оптимальной работы. (Инструкции по очистке фильтров см. в разделе по обслуживанию)
3. Перед началом эксплуатации Вашего пылесоса, особенно при первом открытии бассейна, удалите из бассейна крупные предметы, которые могут помешать нормальной работе пылесоса. Если бассейн загрязняется очень сильно, очищать фильтр следует чаще.
4. При первом использовании пылесоса дайте ему отработать полный цикл (3 часа), чтобы произвести полную очистку бассейна и уяснить для себя его возможности. Для последующей чистки возможно использование цикла Quick Clean (90 минут).
5. При цикле Quick Clean пылесос время от времени может подходить вплотную к стенке, но не обязательно принимать при этом вертикальное положение. Это нормальная часть запрограммированного цикла.
6. В ходе цикла очистки пылесос может остановиться посреди бассейна и двинуться в обратном направлении. Это нормальная часть запрограммированного цикла.
7. **ЗАПРЕЩАЕТСЯ** включать подводный пылесос на воздухе. Пылесос при этом выключится автоматически, но все-таки лучше отсоединять шнур питания от розетки после завершения цикла чистки.
8. Включайте штепсель пылесоса только в закрытую розетку на 230 В ~ (+/- 6%) с защитой от короткого замыкания. Установите дифференциальное защитное устройство на 30 мА во избежание поражения людей электрическим током вследствие возможного нарушения электрической изоляции.
9. Блок электропитания пылесоса должен находиться на расстоянии не менее 3,5 м от края бассейна. Длина стандартного кабеля пылесоса составляет 18,3 м (60 футов).
10. Возможно, Вам не понадобится использовать всю длину плавучего кабеля – это зависит от размеров и формы Вашего бассейна. Плавучий кабель должен доставать от блока электропитания до самой дальней точки бассейна, в том числе на самом глубоком участке. Чтобы снизить риск запутывания, излишек кабеля следует смотать и поместить около блока питания.

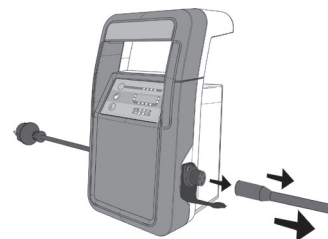

ОБЩИЕ ИНСТРУКЦИИ ПО ЭКСПЛУАТАЦИИ

Ознакомьтесь с устройством пылесоса.

Положите картонную упаковку на бок и выньте из нее пылесос, как показано на рисунке. В моделях, оснащенных шасси-тележкой, пылесос и блок питания уже установлены на двухколесное шасси-тележку.

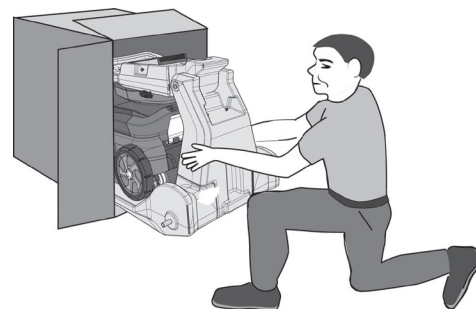

Тележка в сборе

1.

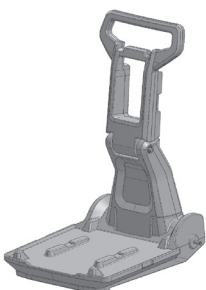

2.

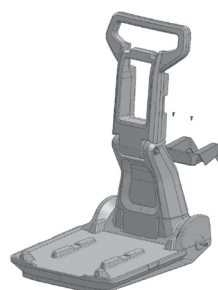

Установите нижний хомут, используя 2 самонарезающих винта.

3.

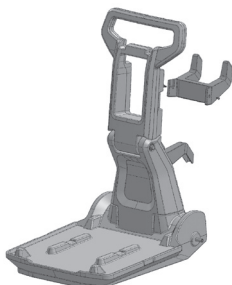

Установите верхний хомут, используя 2 самонарезающих винта.

4.



Снимите с оси пластиковые колпачки. Положите тележку на бок, наденьте одно колесо на ось. С помощью маленького молотка аккуратно закрепите колпачок на оси. Переверните тележку и установите второе колесо и колпачок.

5.

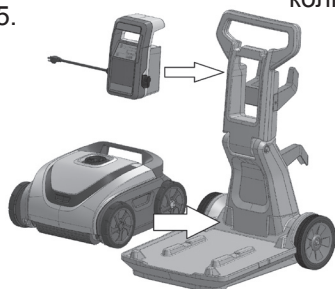

Пылесос и источник питания устанавливаются на расстоянии

1. Выберите ближайшую розетку на 230 В \sim , защищенную от короткого замыкания. Установите дифференциальное защитное устройство на 30 мА во избежание поражения людей электрическим током вследствие возможного нарушения электрической изоляции.

ПОКА НЕ ПОДКЛЮЧАЙТЕ БЛОК ПИТАНИЯ К РОЗЕТКЕ.

2. Блок электропитания пылесоса должен находиться на расстоянии не менее 3,5 метров от края бассейна. Длина стандартного кабеля пылесоса составляет 18,3 метра.

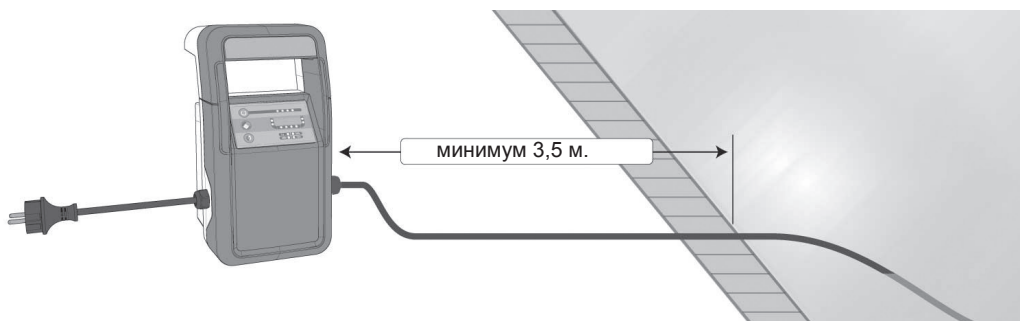

3. Растяните плавучий кабель по площадке вокруг бассейна на солнце, чтобы устранить перекручивание, возникшее при хранении, и замерьте примерную длину шнура пылесоса, необходимого для покрытия всей площади бассейна.

4. Соедините плавучий кабель с блоком питания. Используйте только фирменный блок питания, изготовленный компанией Hayward.

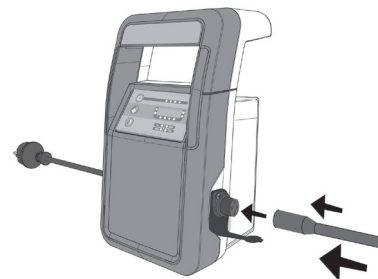

5. Опустите пылесос в бассейн. По мере выхода воздуха из корпуса пылесос медленно опустится на дно.

⚠ Примечание: для снижения риска получения травм и предотвращения повреждения пылесоса при запуске он оснащен датчиком нахождения в воде. Если датчик обнаружит, что пылесос находится не в воде, пылесос отключится автоматически. Чтобы выполнить сброс цикла, выключите блок питания на 10 секунд, а затем снова включите.

6. Подключите шнур блока питания к электрической розетке, оснащенной устройством дифференциальной защиты (RCD).

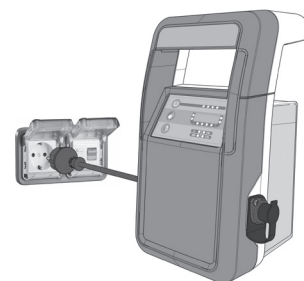

7. Индикаторы питания будут медленно мигать. Это означает, что блок питания находится в режиме ожидания.

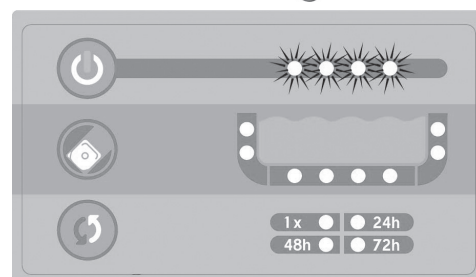

Hayward гарантирует качество, рабочие характеристики и безопасность своей продукции только при ее использовании с оригинальными деталями «Hayward». Использование деталей иного производства полностью отменяет гарантию.

8. Чтобы включить блок питания, нажмите на кнопку питания. Пока индикаторы быстро мигают, выберите желаемый режим цикла очистки и график очистки.

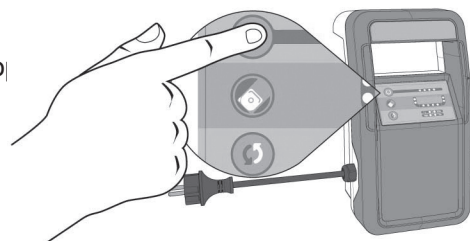

a. Нажмите кнопку цикла, чтобы выбрать желаемый режим цикла очистки (Quick Clean / Full Cycle).

i. Продолжительность цикла Quick Clean составляет 1,5 часа.

ii. Продолжительность полного цикла очистки составляет 3,0 часа.

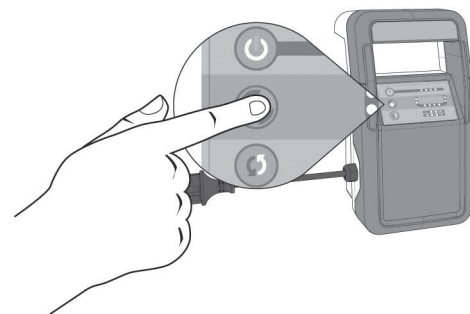

b. Нажмите кнопку графика, чтобы выбрать желаемый режим графика.

i. 1X = Однократный цикл очистки. Цикл очистки не повторяется

ii. 24 h = Ежедневная очистка. Роботизированный пылесос будет включаться каждые 24 часа, чтобы выполнить выбранный цикл очистки. В этом режиме число последовательных циклов очистки ограничивается семью.

iii. 48 h = Очистка через день. Роботизированный пылесос будет включаться каждые 48 часов, чтобы выполнить выбранный цикл очистки. В этом режиме число последовательных циклов очистки ограничивается четырьмя.

iv. 72 h = Очистка через два дня. Роботизированный пылесос будет включаться каждые 72 часов, чтобы выполнить выбранный цикл очистки.

v. Примечание: эта программа должна быть выбрана или перезапущена еженедельно во избежание повреждения очистителя, если он оставлен без наблюдения.

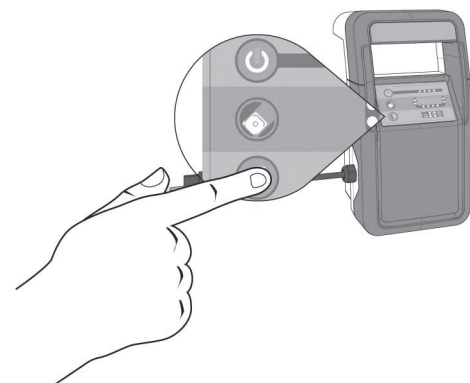

9. Роботизированный пылесос автоматически запустит выбранный цикл очистки, если не нажимать ни на какие кнопки на блоке питания в течение 10 секунд. Индикаторы питания, индикаторы выбранного режима цикла очистки и индикатор выбранного графика очистки будут непрерывно гореть в течение цикла очистки.

Примечание: цикл очистки и график можно остановить, нажав кнопку питания.

10. После того как роботизированный пылесос завершит цикл очистки, блок питания выполнит одно из следующих действий:

a. Перейдет в режим ожидания. Это происходит, если в графике больше не предусмотрено циклов очистки.

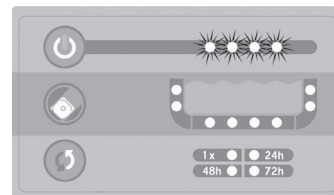

b. Перейдет в режим ожидания графика. Это означает, что блок питания находится во включенном состоянии между очистками в рамках графика. Индикаторы питания, индикаторы выбранного цикла и графика очистки будут медленно мигать. Роботизированный пылесос автоматически включится и запустит выбранный цикл согласно выбранному графику.

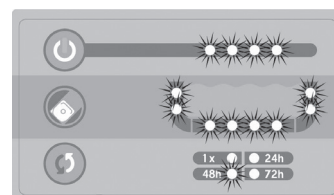

Hayward гарантирует качество, рабочие характеристики и безопасность своей продукции только при ее использовании с оригинальными деталями «Hayward». Использование деталей иного производства полностью отменяет гарантию.

11. Отключите блок питания, прежде чем извлекать роботизированный пылесос из бассейна.

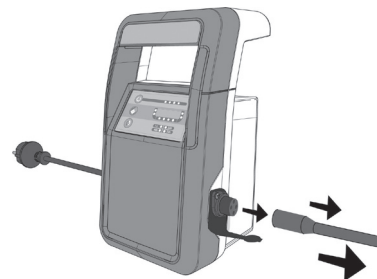

Сбой электропитания

Если сбой электропитания происходит в течение цикла очистки или между запланированными очистками, блок питания автоматически запустит новый цикл очистки при возобновлении подачи электропитания.

Примечание: новый цикл очистки не будет запущен, если на момент сбоя электропитания в выбранном графике оставалось менее одного полного цикла очистки.

⚠ ОСТОРОЖНО: Если шнур не подключен к источнику питания, то функция обнаружения сбоя электропитания рассматривает это как сбой. Из-за этого пылесос может начать цикл очистки автоматически, как только шнур будет подключен. Если шнур питания поврежден, то во избежание поражения электрическим током осуществлять его замену должен только производитель, сервисный агент или специально обученный техник.

Все электрические подключения должен выполнять квалифицированный электрик в соответствии с применимыми правилами и стандартами (см. стр. 20).

ДАТЧИК НАХОЖДЕНИЯ В ВОДЕ

Для лучшей защиты от повреждений пылесос снабжен датчиком, который обнаруживает, что пылесос находится не в воде или выходит из воды в процессе работы.

Включение пылесоса на воздухе (без воды)

Нахождение пылесоса на воздухе при включении означает, что пылесос включили до того, как опустить в воду. Если датчик обнаружит, что пылесос находится не в воде, пылесос отключится автоматически. Чтобы выполнить сброс цикла, выключите блок питания на 10 секунд, а затем снова включите.

Эксплуатация на воздухе

Нахождение пылесоса на воздухе в процессе эксплуатации означает, что пылесос покинул воду или был извлечен из воды при нормальном цикле работы. Если датчик обнаружит, что пылесос находится не в воде, пылесос попытается повторно войти в воду, развернувшись из текущего положения. Если после выхода из воды пылесос снова не погрузится в воду в течение девяноста (90) секунд, он автоматически отключится. Чтобы выполнить сброс цикла, выключите блок питания на 10 секунд, а затем снова включите.

⚠ ОСТОРОЖНО: При извлечении пылесоса из бассейна НЕ наматывайте кабель на локоть или ладонь. Пылесос достаточно тяжелый, из-за него можно потерять равновесие и упасть в бассейн. Чтобы избежать падения в бассейн, аккуратно перебирайте кабель руками, вытягивая пылесос на мелководной части бассейна, и осторожно тяните кабель, пока пылесос не достигнет поверхности. Доставайте его из воды, взявшись за ручку, а НЕ за кабель.

ЗАПРЕЩАЕТСЯ ВХОДИТЬ В БАССЕЙН, ЕСЛИ В НЕМ НАХОДИТСЯ ИЛИ РАБОТАЕТ ПЫЛЕСОС.

Оптимальная рабочая температура воды для пылесоса составляет 10°C – 35°C (50°F – 100°F).

Извлекайте пылесос из бассейна, очищайте фильтрующей блок и фильтры после каждого использования. Если пылесос все время будет оставаться в бассейне, ему может понадобиться дополнительное техобслуживание (инструкции по очистке см. в разделе по обслуживанию).

Избегайте попадания прямых солнечных лучей на блок питания. Храните пылесос и блок питания в затененном месте.

Hayward гарантирует качество, рабочие характеристики и безопасность своей продукции только при ее использовании с оригинальными деталями «Hayward». Использование деталей иного производства полностью отменяет гарантию.

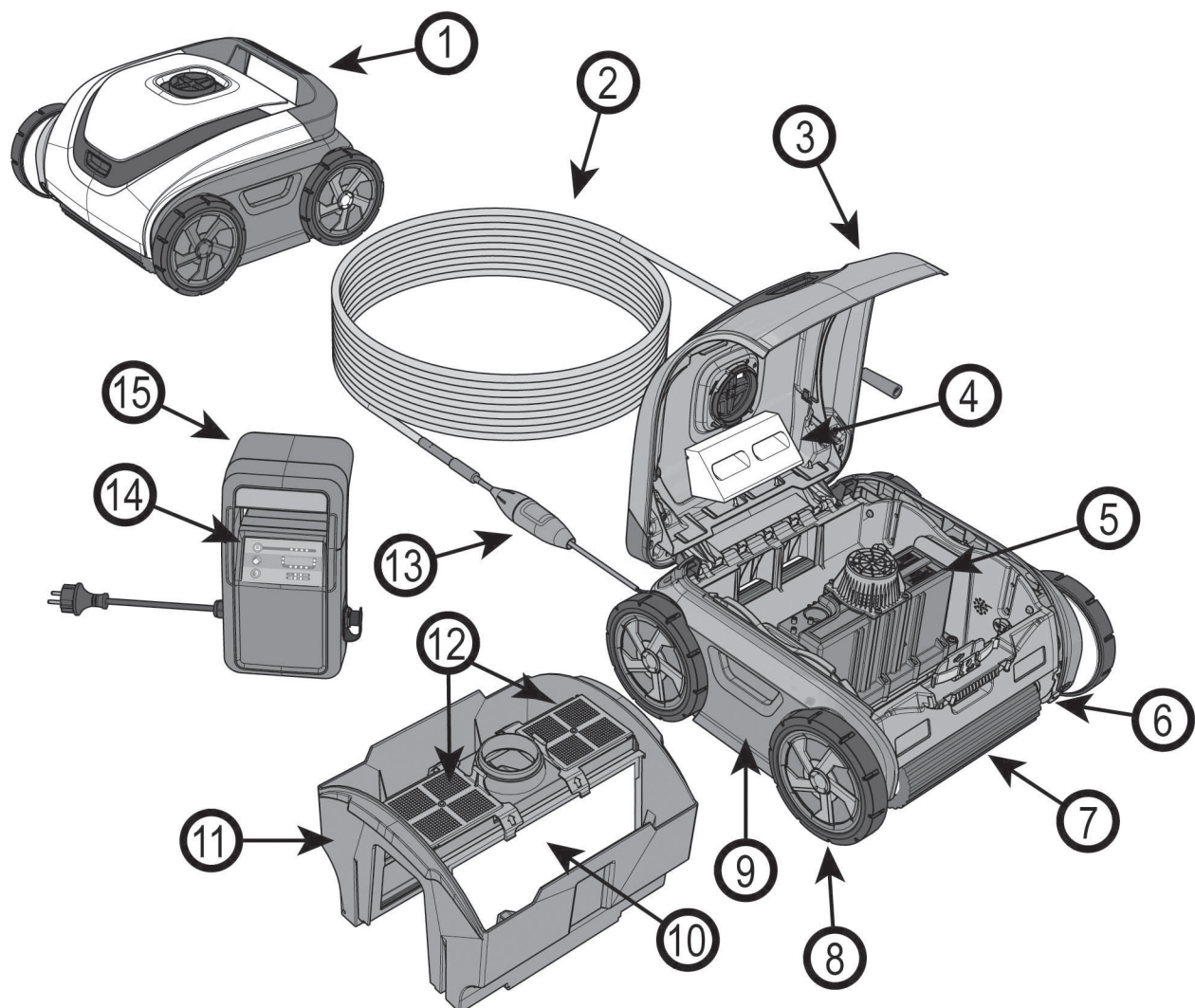

1	Ручка	9	Боковая панель
2	Плавающий кабель	10	Фильтрующий картридж
3	Крышка обтекателя	11	Фильтрующий блок
4	Поплавок	12	Заслонка фильтра
5	Герметичный моторный блок	13	Шарнирный механизм поворота шнура
6	Направляющее звено	14	Выключатель «Вкл./Выкл.»
7	Колесная щетка и трубка	15	Блок питания
8	Колесо		

Hayward гарантирует качество, рабочие характеристики и безопасность своей продукции только при ее использовании с оригинальными деталями «Hayward». Использование деталей иного производства полностью отменяет гарантию.

ОБСЛУЖИВАНИЕ

После каждого использования очищайте фильтрующий картридж:

1. Откройте пылесос, нажав на клавишу крышки и приподняв обтекатель.
2. Выньте фильтрующий блок из пылесоса, взявшись за него руками с обеих сторон.

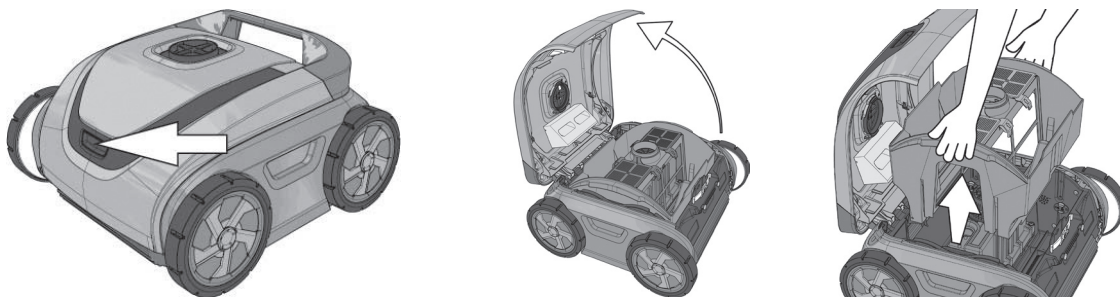

3. Переверните фильтрующий блок и вытряхните из него мусор, после чего промойте его водой из садового шланга, чтобы удалить мелкие частицы.

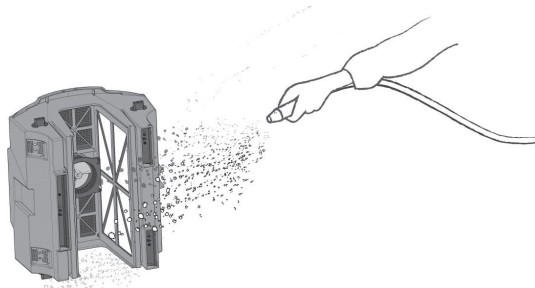

4. Вынимать фильтрующие картриджи для очистки не нужно.
5. Чтобы вынуть фильтрующие картриджи:
 - а. Расстегните и поднимите защелки обеих заслонок фильтров.

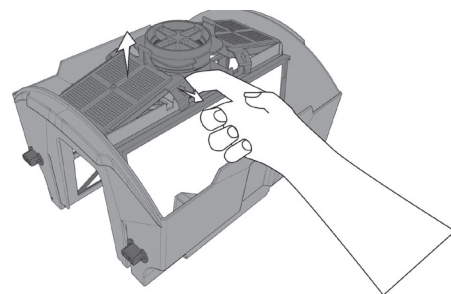

- б. Выньте фильтрующие картриджи. Садовым шлангом с распылительной насадкой промойте компоненты фильтров, чтобы удалить мусор. Держите компоненты фильтров, как показано на рисунке, чтобы из них выпадал мусор. Чем чище фильтр, тем более эффективным будет процесс очистки.

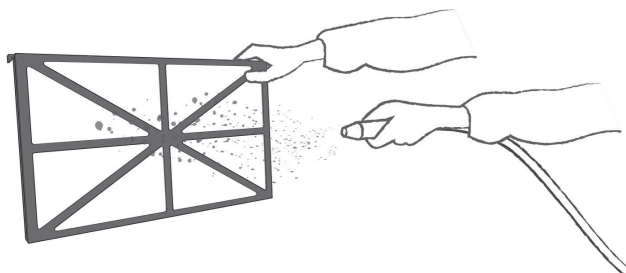
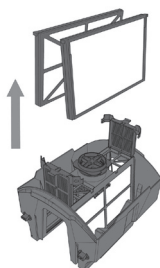

Hayward гарантирует качество, рабочие характеристики и безопасность своей продукции только при ее использовании с оригинальными деталями «Hayward». Использование деталей иного производства полностью отменяет гарантию.

- c. Если фильтрующие элементы загрязнены маслом, можно приобрести фильтрующие картриджи пылесоса у местного торгового агента компании Hayward.
- d. Промойте весь фильтрующий блок.
- e. Установите фильтрующие картриджи обратно в блок таким образом, чтобы распорки средней рамы были повернуты лицевой стороной внутрь.

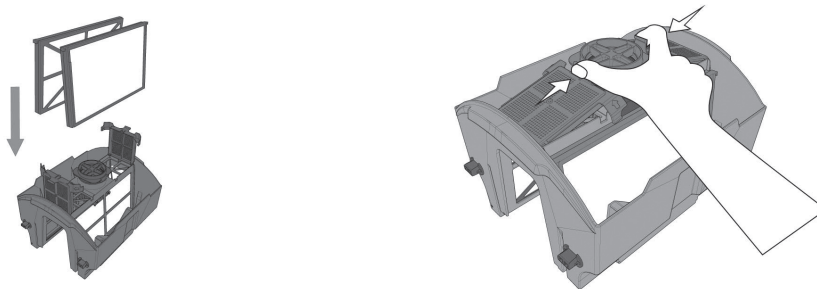

- f. Снова застегните защелки заслонок фильтров.
6. Вставьте фильтрующий блок обратно в пылесос, воспользовавшись чертежом, чтобы определить, где его передняя часть, а где задняя.

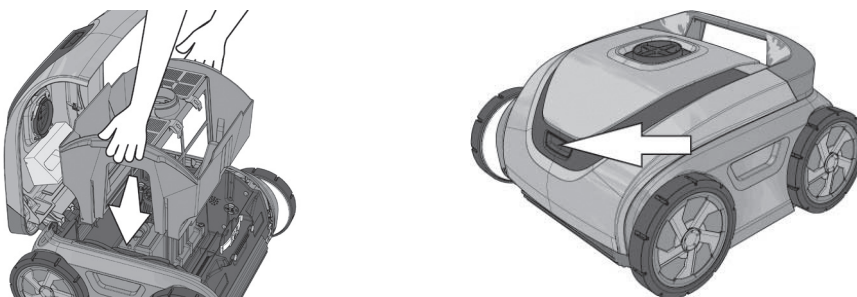

7. Закройте обтекатель и нажмите клавишу крышки, чтобы он со щелчком встал на место.

Периодическая очистка движущихся частей

⚠ ВНИМАНИЕ: Отсоедините источник питания от электрической розетки, прежде чем очищать движущиеся части.

- Внимательно осмотрите диффузор, чтобы убедиться, что крыльчатка не забита грязью или волосами.
- Почистить крыльчатку можно, поливая ее водой из садового шланга.
- Струей воды из садового шланга промойте поплавков, чтобы удалить песок и мусор.
- Удалите весь мусор, забившийся в щель между направляющими звеньями и колесами.

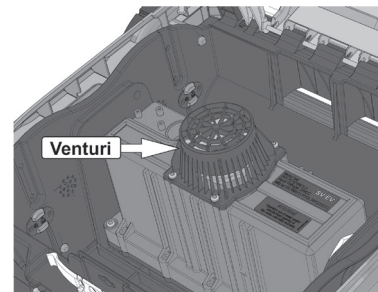

Хранение

Когда устройство не находится в воде, его следует хранить в сухом месте, защищенном от прямых солнечных лучей, при температуре 4°C – 46°C (40°F – 115°F).

Уход за кабелем

Со временем в результате длительного использования кабель может свиться в кольца (подобно телефонному шнуру). Чтобы избежать этого, периодически растягивайте кабель на солнце, и тогда кольца и изгибы распрямятся.

ВНИМАНИЕ: Периодически кабель следует осматривать для выявления возможных внешних повреждений.

Hayward гарантирует качество, рабочие характеристики и безопасность своей продукции только при ее использовании с оригинальными деталями «Hayward». Использование деталей иного производства полностью отменяет гарантию.

ВАЖНЫЕ СВЕДЕНИЯ

- Ронять или бросать пылесос в бассейн запрещается. Опускайте пылесос на некотором расстоянии от стенки бассейна, но не бросайте его в бассейн.
- Очистка фильтрующего картриджа после каждого использования повышает его эффективность.
- Заменяйте изношенные щетки и валики.
- Чтобы избежать засорения фильтрующих компонентов в пылесосе, перед началом его эксплуатации убедитесь, что все химические добавки полностью растворились.
- В бассейнах с высокой концентрацией кальция рекомендуется очищать фильтр чаще обычного.
- Сохраняйте фирменную картонную упаковку. Она может пригодиться для длительного хранения или транспортировки пылесоса на тот случай, если ему понадобится специализированное обслуживание в официальном сервисном центре компании Hayward.
- В герметичном моторном блоке и блоке питания отсутствуют части, которые может обслуживать покупатель. Их вскрытие приводит в автоматическому **АННУЛИРОВАНИЮ** Вашей гарантии.
- Перед началом эксплуатации пылесоса удалите из бассейна термометры, игрушки и прочие подобные предметы. Они могут заклинить или закупорить пылесос, что, в свою очередь, способно привести к его поломке и/или повреждению Вашего бассейна.
- Фильтрующий блок сконструирован так, что его можно очищать, не вынимая фильтров. Чтобы провести глубокую очистку, пользователь может вынуть фильтрующие картриджи и по очереди почистить их.
- Во время нормального рабочего цикла пылесоса та его сторона, на которой расположена ручка, будет приподниматься со дна бассейна, чтобы пылесос мог преодолеть препятствия, например, выступающую решетку главного коллектора или ступеньки лестницы.
- При работе пылесоса на участках, покрытых песком, может понадобиться промыть водой все части пылесоса, где установлены заслонки (заслонка фильтрующего блока расположена на впускном отверстии). Кроме того, для обеспечения свободного хода нажимной кнопки обтекателя может понадобиться и ее промыть водой.

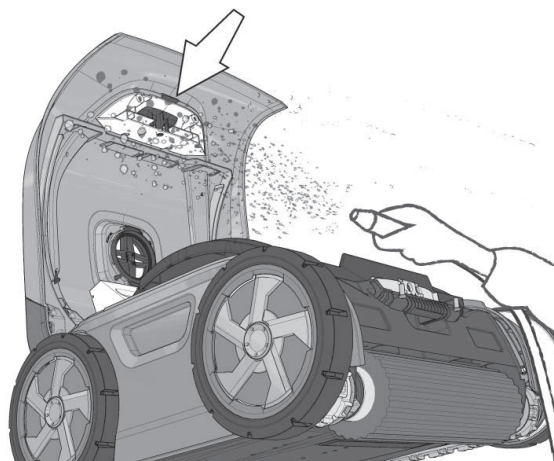
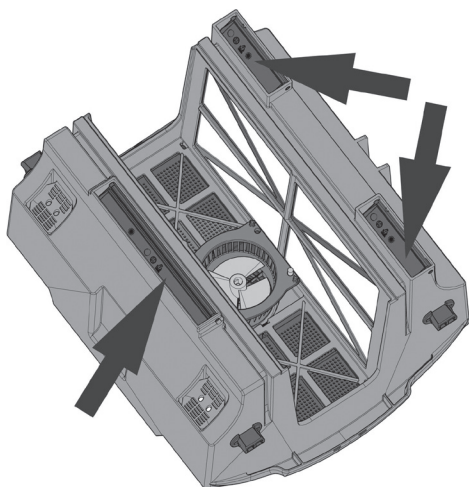

Hayward гарантирует качество, рабочие характеристики и безопасность своей продукции только при ее использовании с оригинальными деталями «Hayward». Использование деталей иного производства полностью отменяет гарантию.

ВЫЯВЛЕНИЕ И УСТРАНЕНИЕ НЕИСПРАВНОСТЕЙ – БЛОК ПИТАНИЯ

⚠ ВНИМАНИЕ: Не пытайтесь ремонтировать блок питания. В нем отсутствуют части, которые может обслуживать покупатель.

Симптом	Возможные решения
Отсутствует питание, индикаторы на блоке питания не светятся	Убедитесь, что блок питания подключен к работающей розетке, оснащенной устройством дифференциальной защиты (RCD). При необходимости выключите и заново включите RCD. Примечание: если RCD снова отключится, это может указывать на неисправность RCD или неустранимую неисправность блока питания. В этом случае использование блока питания следует прекратить. Убедитесь, что вспомогательный автоматический выключатель или предохранитель не отключен.
Пылесос не работает	Пылесосу может потребоваться до 1 минуты от запуска цикла очистки до начала движения. Убедитесь, что цикл очистки запущен.
Все индикаторы блока питания мигают, а пылесос не работает	Обнаружена проблема с блоком питания. Характер мигания указывает на тип проблемы. *1 вспышка каждые 3 секунды: обнаружена перегрузка по току. Такое может произойти, если крыльчатка или трансмиссия пылесоса засорены мусором. Причиной может быть также поврежденный кабель. Такую неисправность можно устранить, отключив блок питания от энергоснабжения минимум на 1 минуту. *2 вспышки каждые 3 секунды: обнаружен перегрев. Эта неисправность будет сброшена автоматически, а цикл очистки начнется после охлаждения блока питания. Установите блок питания в вертикальное положение, повернув радиатор в сторону от стены или другой поверхности. Избегайте попадания прямых солнечных лучей на блок питания. *3 вспышки каждые 3 секунды: отключите блок питания от сети энергоснабжения. Подождите минимум 1 минуту для сброса неисправности. Убедитесь, что шнур пылесоса не подключен к блоку питания. Подключите шнур блока питания к электрической розетке. Настройте блок питания на запуск цикла очистки. Если эта неисправность возникнет снова, значит, причина в блоке питания. В противном случае есть проблема с пылесосом или шнуром пылесоса.

ПОИСК И УСТРАНЕНИЕ НЕИСПРАВНОСТЕЙ – ПЫЛЕСОС

- Если пылесос не собирает мелкий или крупный мусор:
 - он может быть забит. Очистите фильтр. Для удаления обильного загрязнения на фильтрах в виде грязи и/или песка можно приобрести специальные моющие растворы у местного торгового агента компании Hayward.
- Если пылесос мгновенно запускается, но затем перестает работать:
 - крыльчатка может быть засорена мусором. Проверяйте ее и при необходимости проводите очистку, следуя указаниям, приведенным в разделе по обслуживанию.
 - Колесная щетка или направляющие могут застревать; в этом случае следует удалить накопившийся мусор и при необходимости произвести очистку.
 - Пылесос оснащен датчиком синхронизации и датчиком обнаружения стенки бассейна и реагирует на сигнал того из них, который сработает первым.
- На днище фильтрующего блока и рядом с колесиком щетки расположены 3 впускных отверстия, которые следует регулярно проверять и при необходимости чистить.

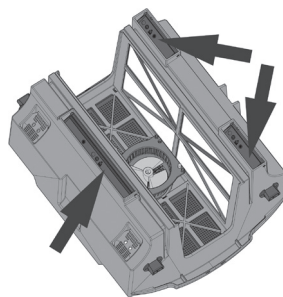
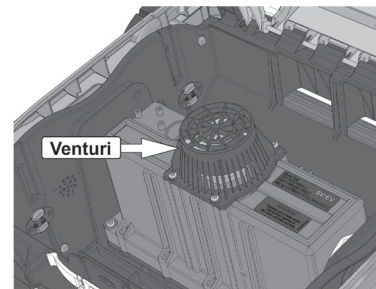

- Пылесос может застрять, если в бассейне установлен мощный главный коллектор. Пылесос может остановиться на решетке коллектора на некоторое время, но непременно освободится самостоятельно благодаря вложенной в его память программе.
- Работа пылесоса: Иногда бывает трудно составить верное впечатление о том, как работает пылесос в разные периоды каждого цикла. Поэтому судить об эффективности его работы следует по возросшей чистоте бассейна после того, как пылесос полностью завершит цикл очистки.
- Если пылесос за один цикл очистил не весь бассейн или очистил только маленький его участок, рекомендуем проверить фильтр и, при необходимости, почистить его. При этом особое внимание следует обращать на то, чтобы перемещению пылесоса не мешали решетки коллектора, игрушки или очищающие насадки, вмонтированные в пол. Рекомендуем пользователю попробовать запустить пылесос на разных участках бассейна, чтобы определить наилучшее местоположение для работы.
- Если из пылесоса сыплется мусор, когда Вы вынимаете его из бассейна, это может свидетельствовать о переполнении фильтра. В этом случае рекомендуется чаще чистить его. Убедитесь, что ни одно из трех всасывающих отверстий не закупорено крупными частицами мусора. Крупный мусор следует удалить из бассейна до начала работы пылесоса. Если дренажные заслонки не работают или их заклинило песком или листьями в открытом положении, очистите их, а потом верните в рабочее положение.
- Если плавучий шнур перекрутился из-за того, что пылесос застрял на крупных предметах, например, камнях, игрушках или решетках главного коллектора, его можно выпрямить, растянув во всю длину на солнце (если это возможно); тепло солнечных лучей поможет уменьшить скручивание.
- Если сквозь оконца обтекателя (при наличии таковых) виден скопившийся в большом количестве мусор, рекомендуем как можно быстрее достать пылесос из воды, чтобы уменьшить вероятность того, что мусор начнет вываливаться из фильтрующего блока, загрязняя таким образом только что вычищенный бассейн.

Hayward гарантирует качество, рабочие характеристики и безопасность своей продукции только при ее использовании с оригинальными деталями «Hayward». Использование деталей иного производства полностью отменяет гарантию.

ТЕХНИЧЕСКИЕ ХАРАКТЕРИСТИКИ

Вес (без кабеля)	12,13 кг (26,75 фунта)		
Длина кабеля	18,3 м (60 футов)		
Материалы	Высокопрочный АБС, металлические части из цветной нержавеющей стали		
Рабочая температура воды	10°C – 35°C (50°F – 100°F)		
Водонепроницаемое уплотнение	Тройное дополнительное уплотнение радиального вала и кольцевое уплотнение		
Корпус двигателя	Герметичный, водонепроницаемый высокопрочный полипропилен		
Защита от перегрузки	Электронный контроль перегрузки с автоматическим отключением		
	IPX8 (3 м)		
	Classe III		
Фильтр			
Тип	Съемный многоразовый складчатый картридж		
Среды	Гофрированная целлюлоза/полиэфирная смесь		
Текущий контроль очистки			
Тип	Микропроцессор адаптирующей схемы логического управления (АСЛУ®)		
Цикл очистки	Полный цикл	Цикл Quick Clean	
	3 часа	1,5 часа	
Система привода	Прямая передача с полиуретановым направляющим звеном и опорной системой из ацеталя/нержавеющей стали		
Блок питания			
Входное первичное напряжение	230 В ~ +/- 6% 50 Гц		
Номинальный первичное ток	0,65 А		
Выходное вторичное напряжение	29 В ===		
Номинальный выходной ток	3,9 А		
Вес	4,42 кг (9,75 фунта)		
Транспортировка			
	Длина	Ширина	Высота
Размеры картонной коробки	620	440	752
Отгрузочный вес с тележкой	23,6 кг (52 фунта)		

Hayward гарантирует качество, рабочие характеристики и безопасность своей продукции только при ее использовании с оригинальными деталями «Hayward». Использование деталей иного производства полностью отменяет гарантию.

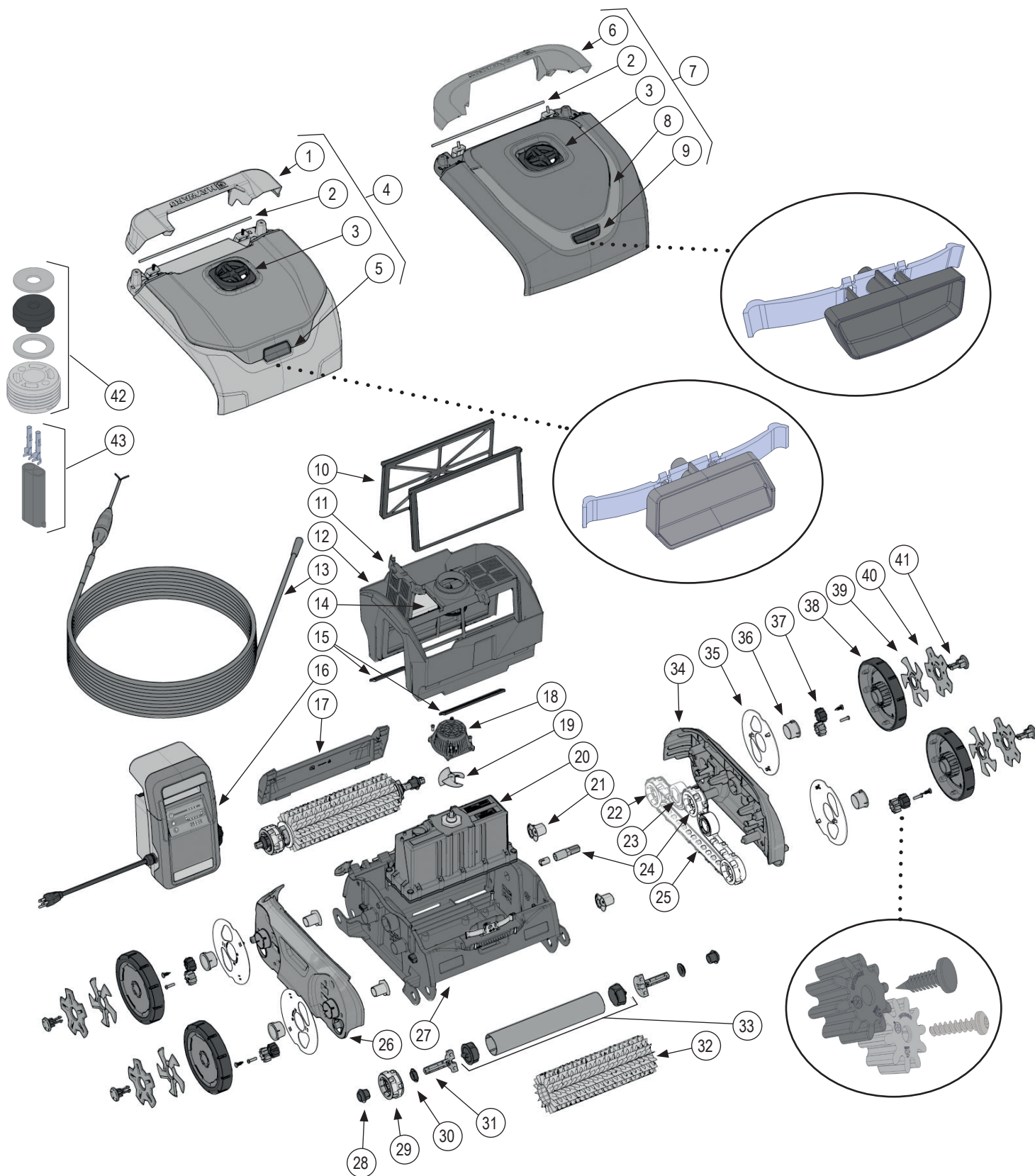

Hayward гарантирует качество, рабочие характеристики и безопасность своей продукции только при ее использовании с оригинальными деталями «Hayward». Использование деталей иного производства полностью отменяет гарантию.

Ref	Цвет	Ref	Цвет	Ref	Цвет	Ref	Цвет				
1A	RCX341203OR	Оранжевый	8D	RCX341106BK	Черный	23	RCX26000PAK2	35C	RCX341127BK	Черный	
1B	RCX341203GR4	Серый 4	8E	RCX341106GR4	Серый 4	24	RCX97502KIT	35D	RCX341127GR3	Серый 3	
2	RCX97429		9A	RCX341108RD	Красный	25	RCX97501GR	35E	RCX341127GR4	Серый 4	
3A	RCX341242GR2	Серый 2	9B	RCX341108BL	Синий	26A	RCX341101GR2	Серый 2	35F	RCX341127TR	Бирюзовый
3B	RCX341242GR3	Серый 3	9C	RCX341108GR3	Серый 3	26B	RCX341101OR	Оранжевый	36	RCX341109PAK2	
3C	RCX341242GR4	Серый 4	9D	RCX341108GR4	Серый 4	26C	RCX341101BK	Черный	37	RCX341145KIT	
3D	RCX341242BK	Черный	9E	RCX341108TR	Бирюзовый	26D	RCX341101GR3	Серый 3	38A	RCX341113BKBL	Черный/ Синий
4A	RCXHD2AAV500C	Серый 2	10A	RCX70101PAK2		26E	RCX341101GR4	Серый 4	38B	RCX341113GR4BK	Серый 4/ Черный
4B	RCXHD2ARC5	Серый 2	10B	RCX70103PAK2		26F	RCX341101TR	Бирюзовый	38C	RCX341113WHBK	Белый/ Черный
4C	RCXHD2BRC500	Белый	11	RCX97417		27	RCX341142GR		38D	RCX341113WHGR3	Белый/ Серый 3
4D	RCXHD2GHAYWARD	Серый 2	12	RCX97415		28	RCX97506PAK2		39A	RCX341123RD	Красный
5A	RCX341205GR4	Серый 4	13	RCX341190		29	RCX97509PAK2		39B	RCX341123OR	Оранжевый
5B	RCX341205TR	Бирюзовый	14	RCX97417SPAK2		30	RCX97435PAK2		39C	RCX341123GR1	Серый 1
6A	RCX341107WH	Белый	15	RCX974057KIT		31	RCX97507PAK2		39D	RCX341123GR3	Серый 3
6B	RCX341107BL	Синий	16	RCX341161A		32A	RCX26008		39E	RCX341123GR4	Серый 4
6C	RCX341107GR3	Серый 3	17A	RCX341103GR2	Серый 2	32B	RCX26011WCE		40A	RCX341206GR4	Серый 4
6D	RCX341107OR	Оранжевый	17B	RCX341103BK	Черный	33	RCX97410		40B	RCX341206OR	Оранжевый
7A	RCXHD1AAV50S	Белый/ Красный	17C	RCX341103GR3	Серый 3	34A	RCX341102GR2	Серый 2	41A	RCX341112RD	Красный
7B	RCXHD1CAV500	Серый 1/ Черный	17D	RCX341103GR4	Серый 4	34B	RCX341102OR	Оранжевый	41B	RCX341112WH	Белый
7C	RCXHD1EAV500S	Белый/ Серый 3	17E	RCX341103TR	Бирюзовый	34C	RCX341102BK	Черный	41C	RCX341112GR1	Серый 1
7D	RCXHD1EAV500SW	Белый/ Серый 3	18	RCX341243BK	Черный	34D	RCX341102GR3	Серый 3	41D	RCX341112GR3	Серый 3
7E	RCXHD1HAV500DS	Белый/ Черный	19	RCX341241BK	Черный	34E	RCX341102GR4	Серый 4	41E	RCX341112OR	Оранжевый
8A	RCX341106RD	Красный	20	RCX341195		34F	RCX341102TR	Бирюзовый	41F	RCX341112GR4	Серый 4
8B	RCX341106GR2	Серый 2	21	RCX341111PAK2		35A	RCX341127GR2	Серый 2	42	RCX59004KIT	
8C	RCX341106GR3	Серый 3	22	RCX97505PAK2		35B	RCX341127OR	Оранжевый	43	RCX59002KIT	

Примечание: Для пылесосов, произведенных до 1 февраля 2015 г.:

RCX341242GR2 (№ 3A) заменен набором RCX341241LGRKIT; RCX341242GR3 (№ 3B) заменен набором RCX341241LGRKIT; RCX341242GR4 (№ 3C) заменен набором RCX-341241DGRKIT; RCX341242BK (№ 3D) заменен набором RCX341241BKKIT; RCX341243BK (№ 18) заменен одним из наборов, указанных выше (по цвету верхней решетки № 3A-3D); RCX341241BK (№ 19) заменен одним из наборов, указанных выше (по цвету верхней решетки № 3A-3D)

Варианты оттенка серого цвета

Серый 1	Серый 2	Серый 3	Серый 4
---------	---------	---------	---------

Hayward гарантирует качество, рабочие характеристики и безопасность своей продукции только при ее использовании с оригинальными деталями «Hayward». Использование деталей иного производства полностью отменяет гарантию.

HAYWARD® ОГРАНИЧЕННАЯ ГАРАНТИЯ

На ВСЕ изделия компании HAYWARD распространяется двухлетняя гарантия – начиная с даты покупки – на случай дефектов материала или производственных дефектов. К любым претензиям по гарантии следует в обязательном порядке прилагать документ, подтверждающий факт совершения покупки и содержащий дату ее совершения. Поэтому мы настоятельно рекомендуем Вам сохранять счет и товарную накладную.

Гарантия, предоставляемая на изделия компании HAYWARD, ограничивается ремонтом или заменой дефектных изделий – по выбору компании HAYWARD – при условии, что они эксплуатировались пользователем с соблюдением требований, приведенных в руководствах по эксплуатации, не подвергались каким-либо конструктивным изменениям и модификациям и использовались только вместе с компонентами и принадлежностями, поставляемыми компанией HAYWARD. Гарантия не распространяется на повреждения, возникшие в результате воздействия низкой температуры или химикатов. Все прочие расходы (транспорт, обслуживание и т.п.) гарантией не покрываются.

Компания HAYWARD не несет ответственности за какой-либо прямой либо косвенный ущерб, понесенный вследствие ненадлежащей установки, соединения или эксплуатации изделия.

Для того, чтобы предъявить претензии по гарантии, равно как и потребовать ремонта либо замены изделия, рекомендуем Вам обращаться к Вашему дилеру.

Изделия, возвращаемые на наш завод, не принимаются без нашего предварительного письменного согласия.

Настоящая гарантия не распространяется на изнашиваемые части.

ИСКЛЮЧЕНИЯ ИЗ ГАРАНТИИ

Пылесос следует эксплуатировать с соблюдением всех требований к электроснабжению и электрической безопасности, указанных на блоке питания. Настоящая гарантия не распространяется на повреждения, дефекты, отказы или иные поломки пылесоса, причиной которых явилось несоблюдение вышеупомянутых требований к электропитанию.

Дефекты, отказы, поломки или повреждения пылесоса, причиненные ненадлежащим либо халатным и небрежным его использованием покупателем, исключаются из настоящей гарантии.

В случае производства любого ремонта Вашего пылесоса неуполномоченными лицами (а не людьми, имеющими разрешение на выполнение подобных работ) без предварительного получения инструкций и указаний завода-изготовителя, компания «HAYWARD», исключительно по собственному усмотрению, может постановить, что настоящая гарантия не распространяется на данный случай, и отказать в выплате возмещения за проведенный ремонт из-за несоблюдения установленных инструкций завода-изготовителя.

Настоящая гарантия не распространяется на фильтрующие картриджи; их замена осуществляется только при условии Вашего предварительного согласия на оплату соответствующих издержек.

ЭЛЕКТРИЧЕСКИЙ СТАНДАРТ/СТРАНА

F	NF C 15-100	GB	BS7671:1992
D	DIN VDE 0100-702	EW	EVHS-HD 384-7-702
A	ÖVE 8001-4-702	H	MSZ 2364-702:1994 / MSZ 10-533 1/1990
E	UNE 20460-7-702 1993, REBT ITC-BT-31 2002	M	MSA HD 384-7-702.S2
IRL	Правила проводки + IS HD 384-7-702	PL	PN-IEC 60364-7-702:1999
I	CEI 64-8/7	CZ	CSN 33 2000 7-702
LUX	384-7.702 S2	SK	STN 33 2000-7-702
NL	NEN 1010-7-702	SLO	SIST HD 384-7-702.S2
P	RSIUEE	TR	TS IEC 60364-7-702

Hayward гарантирует качество, рабочие характеристики и безопасность своей продукции только при ее использовании с оригинальными деталями «Hayward». Использование деталей иного производства полностью отменяет гарантию.



Hayward is a registered trademark
of Hayward Industries, Inc.
© 2015 Hayward Industries, Inc.